

DEVILBISS®



DeVilbiss® Compressor/Nebulizer Instruction Guide

Pulmo-Aide® Models 5650C, 5650D, 5650H, 5650I, 5650K & 5650P

PulmoMate® Models 4650D, 4650I & 46502

Pulmo-Aide® Compact Models 3655D, 3655I, 3655K, 3655P & 3655T

CAUTION— Federal (U.S.A.) law restricts this device to sale by, or on the order of a physician.

Made in U.S.A. of U.S. and imported parts. Latex Free.

Models 4650D, 46502, 5650D, & 5650H UL Listed. Model 5650C CSA Listed.

Models 3655D & 3655T Entela Certified to UL1431, CAN/CSA C22.2 No. 601.1 and IEC60601-1.

DeVilbiss® Compresor/Nebulizador Guía de Instrucciones

Pulmo-Aide® Modelos 5650C, 5650D, 5650H, 5650I, 5650K y 5650P

PulmoMate® Modelos 4650D, 4650I y 46502

Pulmo-Aide® Compacto Modelos 3655D, 3655I, 3655K, 3655P y 3655T

PRECAUCION— La ley federal (EE.UU.) restringe la venta de este aparato para ser realizada por, o bajo prescripción de, un médico.

Hecho en EE.UU. con partes de los EE.UU e importadas. No Contiene Látex.

Modelos 4650D, 46502, 5650D y 5650H Calificado U.L. Modelo 5650C Calificado CSA

Modelos 3655D y 3655T Certificación Entela para UL1431, CAN/CSA C22.2 N° 601.1, e IEC 60601-1.

Guide d'Instructions du Compresseur/Nébuliseur DeVilbiss®

Pulmo-Aide® Modèles 5650C, 5650D, 5650H, 5650I, 5650K et 5650P

PulmoMate® Modèles 4650D, 4650I et 46502

Pulmo-Aide® Compact Modèles 3655D, 3655I, 3655K, 3655P et 3655T

ATTENTION— La loi fédérale (États-Unis) limite la vente de ce dispositif par ou sur ordonnance d'un médecin.

Fabriqué aux États-Unis avec des pièces américaines et importées. Garanti sans Latex.

Modèles 4650D, 46502, 5650D et 5650H Homologué U.L. Modèle 5650C Homologué CSA

Modèles 3655D et 3655T Homologation Entela aux normes UL1431, CAN/CSA C22.2 N° 601.1 et IEC 60601-1



**SUNRISE
MEDICAL®**

ENGLISH

| | |
|---|----|
| IEC Symbols | 3 |
| Important Safeguards | 3 |
| Model 5650H & 4650D Grounding Instructions | 4 |
| Introduction | 5 |
| Important Parts of Your DeVilbiss 4650 or 5650 Compressor | 6 |
| Important Parts of Your DeVilbiss 3655 Compressor | 6 |
| Important Parts of Your Disposable Nebulizer | 7 |
| Important Parts of Your Reusable Nebulizer | 7 |
| How to Operate Your Compressor | 7 |
| Nebulizer Cleaning | 9 |
| Compressor Cleaning | 10 |
| Filter Change | 11 |
| Maintenance | 11 |
| Specifications | 12 |
| Warranty | 13 |

ESPAÑOL

| | |
|--|----|
| Simbolos IEC | 14 |
| Precauciones Importantes | 14 |
| Instrucciones de Puesta a Tierra Para Los Modelos 5650H y 4650D | 15 |
| Introducción | 16 |
| Partes Importantes de Su Compresor DeVilbiss Modelos 4650 o 5650 | 17 |
| Partes Importantes de Su Compresor DeVilbiss Modelo 3655 | 17 |
| Partes Importantes de Su Nebulizador Desechable | 18 |
| Partes Importantes de Su Nebulizador Reutilizable | 18 |
| Cómo Operar Su Compresor | 18 |
| Limpieza del Nebulizador | 20 |
| Limpieza del Compresor | 21 |
| Cambio de Filtro | 22 |
| Mantenimiento | 22 |
| Especificaciones | 23 |
| Garantía | 24 |

FRANÇAIS

| | |
|--|----|
| Symboles CEI | 25 |
| Mises en Garde Importantes | 25 |
| Instructions de mise à la terre pour les modèles 5650H et 4650D | 26 |
| Introduction | 27 |
| Parties importantes de votre compresseur DeVilbiss modèles 4650/5650 | 28 |
| Parties importantes de votre compresseur DeVilbiss modèle 3655 | 28 |
| Pièces importantes de votre nébuliseur jetable | 29 |
| Pièces importantes de votre nébuliseur réutilisable | 29 |
| Comment faire fonctionner le nébuliseur | 29 |
| Nettoyage du nébuliseur | 31 |
| Nettoyage du compresseur | 32 |
| Changement du filtre | 33 |
| Entretien | 33 |
| Spécifications | 34 |
| Garantie | 35 |

SÍMBOLOS IEC

Atención, consulte la guía de instrucciones



Parte aplicada Tipo BF



Este aparato contiene equipo eléctrico y/o electrónico que debe ser reciclado de acuerdo a la Norma EC 2002/96/EC – Equipo Eléctrico y Electrónico Residual (WEEE)



Corriente alterna



Doble aislamiento

PRECAUCIONES IMPORTANTES

Cuando use productos eléctricos, especialmente cuando hay niños presentes, siempre deben tomarse las precauciones básicas de seguridad. Lea todas las instrucciones antes de usar el aparato. Se enfatiza la información importante por medio de estos términos:

PELIGRO– Información de seguridad urgente que involucra riesgos que puedan causar lesiones serias o incluso la muerte.

ADVERTENCIA– Información de seguridad importante para riesgos que pudieran causar lesiones serias.

PRECAUCION– Información para evitar daño al producto.

NOTA– Información a la que debe prestar atención especial.

LEA TODAS LAS INSTRUCCIONES ANTES DE USARLO.**▲ PELIGRO**

Para reducir el riesgo de electrocución:

1. Siempre desconecte este producto inmediatamente después de usarlo.
2. No lo use cuando se bañe.
3. No coloque ni guarde el producto donde se pueda caer a la bañera o al lavabo.
4. No lo ponga ni lo deje caer en agua o en otro líquido.
5. No toque el producto que cayó en el agua. Desconéctelo inmediatamente.

▲ ADVERTENCIA

Para reducir el riesgo de quemaduras, electrocución, incendio, o lesiones a personas:

1. Nunca se debe dejar desatendido un producto cuando esté conectado.
2. Es necesario mantener una supervisión cercana cuando se use este producto con o cerca de niños o inválidos.
3. Utilice este producto exclusivamente para lo que fue hecho, tal como se describe en la guía. No use aditamentos que no recomiende el fabricante.
4. Nunca opere este producto si:
 - a) Tiene el cordón o el enchufe deteriorado.
 - b) No funciona apropiadamente.
 - c) Se ha caído o descompuesto.
 - d) Se ha caído en el agua.

Regrese el producto a un centro de servicio autorizado de Sunrise para ser examinado y reparado.

5. Mantenga el cordón lejos de superficies calientes.
6. Nunca bloquee las aberturas de aire del producto ni lo ponga en una superficie blanda, como una cama o sofá, donde se puedan bloquear las entradas de aire. Mantenga las entradas de aire sin pelusa, pelo y otros objetos similares.

7. Nunca lo use cuando esté somnoliento o adormecido.
8. Nunca deje caer ni introduzca un objeto en ninguna abertura o manguera del producto.
9. No lo use en exteriores. Este producto es para usarse solamente en el hogar.
10. No lo use en un ambiente enriquecido de oxígeno.
11. Conecte este producto (para los modelos a tierra) a una toma de corriente puesta a tierra apropiadamente. Vea las Instrucciones de Puesta a Tierra.
12. No utilice este producto con un transformador de CC a CA ni con un voltaje de CA y/o frecuencia diferente de la que se especifica.
13. No utilice la unidad dentro de una mochila o una bolsa.
14. Hay que tener mucho cuidado al utilizar este producto cerca de otros equipos electrónicos, ya que pueden producirse interferencias entre ellos. Es posible que sea necesario separarlos.

NOTA– La unidad emplea un limitador térmico y/o de corriente que apagará la unidad en caso de mal funcionamiento o en caso de mal uso, abuso o funcionamiento anormal de la unidad. Póngase en contacto con el proveedor calificado de Sunrise para reemplazar la unidad si es necesario.

5650– La unidad se pondrá en funcionamiento nuevamente cuando el motor se enfríe a un nivel aceptable.

4650/3655– Póngase en contacto con el proveedor calificado de Sunrise para reemplazar alguna pieza.

Este aparato lleva un enchufe polarizado (una clavija es más ancha que la otra). Como medida de seguridad, este enchufe podrá entrar en un tomacorriente polarizado en una sola posición. Si no logra introducir el enchufe completamente en el tomacorriente, déle la vuelta. Si continúa sin entrar, póngase en contacto con un electricista cualificado. No intente alterar esta medida de seguridad. Si es necesario reemplazar el cable o el enchufe, póngase en contacto con su proveedor de Sunrise autorizado.

NOTA–Las superficies exteriores del equipo y el conector de salida pueden estar ligeramente calientes al tacto durante el uso. También se puede sentir aire caliente saliendo de los orificios de ventilación en los laterales de la caja de la unidad. Esto es normal.

INSTRUCCIONES DE PUESTA A TIERRA PARA LOS MODELOS 5650H Y 4650D

Este producto deberá estar a tierra. En caso de un cortocircuito eléctrico, la puesta a tierra reduce el riesgo de choque eléctrico al proveer un alambre de escape para la corriente eléctrica. Este producto está equipado con un cordón eléctrico que tiene un alambre a tierra con una clavija para puesta a tierra. La clavija deberá estar conectada a una toma de corriente que esté instalada y puesta a tierra apropiadamente.

⚠ PELIGRO

El uso inapropiado del enchufe a tierra puede traer como resultado el riesgo de choque eléctrico.

Si es necesaria la reparación o reemplazo del cordón eléctrico, haga contacto con su proveedor calificado de Sunrise.

1. Esta unidad es para uso en un circuito nominal de 115V y tiene un enchufe a tierra. Se puede utilizar un adaptador temporal, similar al que se muestra en las Figuras B y

C, para conectar este enchufe en un tomacorriente bipolar (como se muestra en la Figura B) si no se encuentra disponible un tomacorriente puesto a tierra debidamente. El adaptador temporal debe usarse solamente hasta que un electricista calificado pueda instalar un tomacorriente puesto a tierra debidamente (Figura A). El saliente para toma de tierra, pestaña o cable que sobresale del adaptador debe estar conectado a una toma de tierra permanente como la tapa de una caja de empalme con toma de tierra adecuada. Cuando se use el adaptador debe mantenerse en su lugar con un tornillo metálico.

2. Si es necesario utilizar una extensión, use solamente una extensión con tres conductores que tiene un enchufe a tierra de tres puntas y un tomacorriente de tres ranuras en el que podrá enchufarse la unidad. Si el cable de energía se encuentra dañado no use la unidad, póngase en contacto con el proveedor calificado de Sunrise.

GUARDE ESTAS INSTRUCCIONES

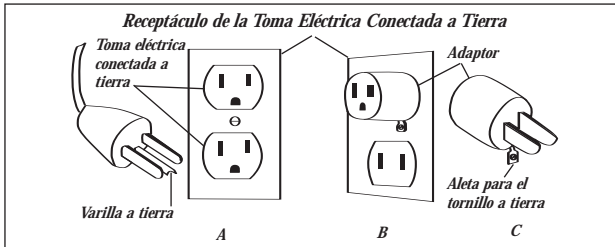

INTRODUCCIÓN

Su médico le ha prescrito un medicamento líquido para el tratamiento de su estado respiratorio. Para utilizar de la mejor manera el medicamento líquido, ha prescrito un compresor/ nebulizador DeVilbiss. El compresor/nebulizador DeVilbiss funciona para convertir el medicamento en una neblina de alta calidad de finas partículas que penetran dentro de los pulmones.

Asegúrese de leer y entender la información en esta guía de instrucciones. Al seguir estas sencillas instrucciones y el consejo de su médico, su compresor se convertirá en un auxiliar efectivo de su rutina terapéutica.

Enunciado de uso idóneo

El compresor/nebulizador DeVilbiss incluye un compresor de aire de CA que proporciona una fuente de aire comprimido para el cuidado médico en el hogar. El compresor se usa, junto con un nebulizador a chorro (neumático) en la conversión de ciertas medicinas respirables en aerosoles para que sean inhaladas por el paciente. El dispositivo puede utilizarse con pacientes adultos o pediátricos.

NOTA—Si utiliza un nebulizador que no haya sido distribuido por Sunrise Medical, verifique que las características de presión y/ o flujo del nebulizador (mientras funcione con el compresor DeVilbiss) se ajustan a las recomendaciones del fabricante del nebulizador.

PARTES IMPORTANTES DE SU COMPRESOR DEVILBISS MODELOS 4650 O 5650

(Figuras A y B)

1. Compartimiento para guardar
2. Puerta del compartimiento para guardar con instrucciones de operación
3. Interruptor de corriente
4. Tapa del filtro
5. Conector de salida de aire
6. Mango de transporte
7. Depósito para cordón eléctrico
8. Soporte del nebulizador

NOTA— Los modelos 4650D y 5650H están equipados con un enchufe de tres clavijas y deben ser puestos a tierra. Todos otros están equipados con un enchufe de dos clavijas.



Figura A- 4650



Figura B- 5650

PARTES IMPORTANTES DE SU COMPRESOR DEVILBISS MODELO 3655 (Figuras C y D)

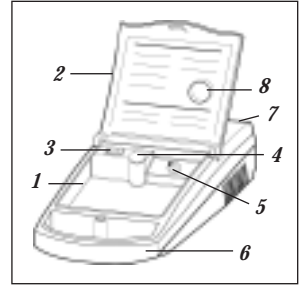
1. Interruptor de corriente
2. Filtro (no lavable)
3. Conector de salida de aire
4. Mango de transporte
5. Rebaje para la recogida del cable de corriente

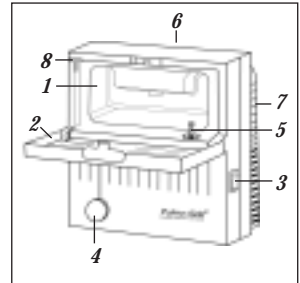

Figura C- 3655



Figura D- 3655

PARTES IMPORTANTES DE SU NEBULIZADOR DESECHABLE

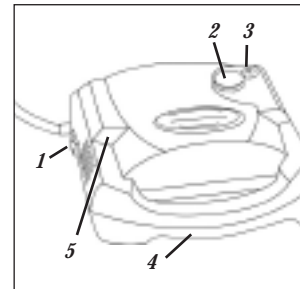
1. Pieza bucal
2. Pieza-T
3. Tapa
4. Copa del medicamento
5. Conector de entrada del aire
6. Deflector
7. Conducto

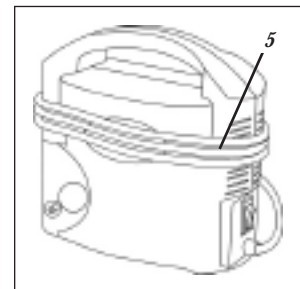
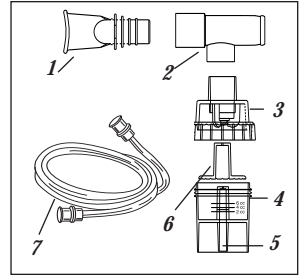

Nebulizador Desechable

Las partes del nebulizador se venden por separado. Se cuenta con nebulizadores adicionales (parte No. 4650D-621) que puede conseguir a través de su distribuidor Sunrise.

PARTES IMPORTANTES DE SU NEBULIZADOR REUTILIZABLE

1. Pieza bucal
2. Tapa
3. Deflector
4. Copa del Medicamento
5. Conector de entrada del aire
6. Adaptor de interruptor (en caso de usarlo)

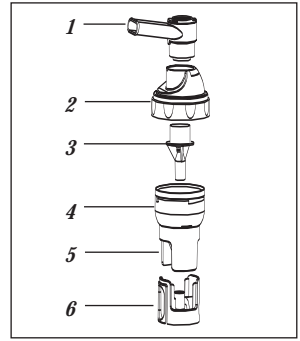

Nebulizador Reutilizable

Las partes del nebulizador se venden por separado. Se cuenta con nebulizadores adicionales (parte no. 800D/800C/800G) que puede conseguir a través de su distribuidor Sunrise.

CÓMO OPERAR SU COMPRESOR

NOTA— Antes de la operación inicial, se debe limpiar el nebulizador siguiendo las instrucciones, o como lo recomiende su médico o el distribuidor Sunrise.

Modelos 4650 y 5650 (Pasos 1-3 y pasos 4-12)

1. Coloque el compresor en una superficie nivelada, sólida de tal forma que se puedan alcanzar los controles con facilidad cuando esté sentado. Nunca bloquee las aberturas de aire del producto ni lo ponga en una superficie blanda, como el regazo del paciente una cama o sofá, donde se puedan bloquear las entradas de aire.
2. Levante la puerta y muévela para abrir el compartimiento para guardar.
3. Asegúrese que el interruptor de corriente esté en la posición de apagado ("Off") (**Fig. 1**). Desenrolle el cordón y conecte el cordón eléctrico en la toma eléc-



Figura 1



Figura 2

trica de pared apropiada (vea las *Especificaciones*). Enchufe los modelos 5650H y 4650D en un tomacorriente puesto a tierra (vea las *Instrucciones Para la Puesta a Tierra* al reverso).

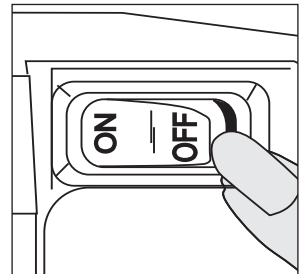
▲ PELIGRO

El compresor/nebulizador DeVilbiss debe operarse en la fuente de poder específica para evitar una descarga eléctrica y dañar el compresor.

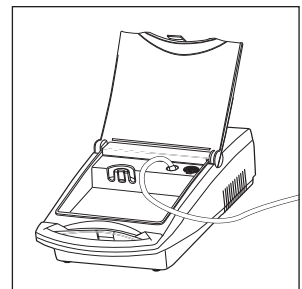
Modelos 3655 (Pasos 1-3 y pasos 4-12)

1. Asegure que el interruptor de corriente se encuentra en la posición "OFF" (**Fig. 1**) y desenrolle el cable de corriente.
2. Coloque el compresor de tal manera que las patas de goma reposen en una superficie plana y estable (**Fig. 3**) y en la que se pueda acceder fácilmente a los controles cuando se esté sentado. Nunca bloquee las aberturas de aire del producto ni lo ponga en una superficie blanda, como el regazo del paciente una cama o sofá, donde se puedan bloquear las entradas de aire.
3. Enchufe el cable de corriente a un enchufe de pared.

▲ PELIGRO

El compresor/nebulizador DeVilbiss debe operarse en la fuente de poder específica para evitar una descarga eléctrica y dañar el compresor.

Todos Modelos (Pasos 4-12)

4. Lávese las manos.
5. Conecte un extremo del conducto del nebulizador al conector de salida del aire (**Fig. 2 o 3**).

NOTA—En condiciones climáticas muy húmedas, puede ocurrir condensación (acumulación de agua) en los tubos del nebulizador.

6. Ensamble las partes limpias del nebulizador colocando el deflector hacia abajo en la copa del medicamento. Ponga el medicamento prescrito en la copa del medicamento (**Fig. 4**). Manteniendo la copa fija, enrosque la tapa del nebulizador (**Fig. 5**).
7. Ensamble la pieza bucal y la pieza-T (en caso de usarlo) e inserte en la parte superior de la tapa del nebulizador. Si se usa una mascarilla para aerosol, inserte la parte inferior de la mascarilla directamente en la parte superior de la tapa del nebulizador.



Figura 3



Figura 4



Figura 5



Figura 6

8. Fije el conducto del conector de la entrada de aire del nebulizador (**Fig. 6**).
9. Oprima el interruptor de corriente en "On" (**Fig. 1**) para encender el compresor.
10. Comience el tratamiento colocando la pieza bucal entre los dientes. Con la boca cerrada, inhale profunda y lentamente por la boca y el aerosol comenzará a fluir, luego exhale lentamente por la pieza bucal (**Fig. 7**). Si es necesario interrumpir el tratamiento, simplemente oprima el interruptor de corriente en "Off."

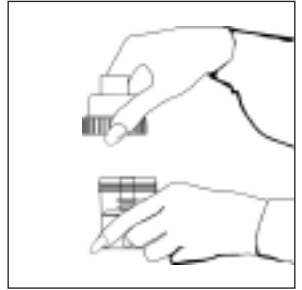

Figura 7

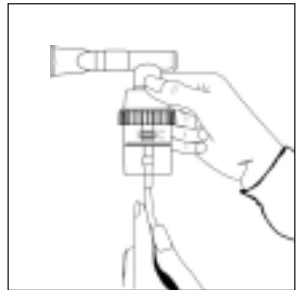
NOTA— Su médico podría recomendarle un patrón específico de respiración durante el tratamiento. De ser así, siga sus recomendaciones.

11. Si se usa una mascarilla de aerosol, coloque la mascarilla sobre boca y nariz (**Fig. 8**). Conforme el aerosol comienza a fluir, inhale profunda y lentamente por la boca, luego exhale lentamente.
12. Cuando haya terminado el tratamiento, apague la unidad posicionando el interruptor de encendido en "Off." Desenchufe la unidad de la toma de corriente.

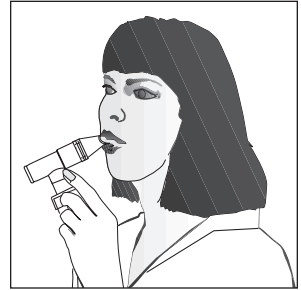

Figura 8

LIMPIEZA DEL NEBULIZADOR

Todas las partes del nebulizador, excepto el conducto, deben limpiarse después de cada uso de acuerdo con las instrucciones siguientes. Su médico y/o distribuidor Sunrise puede especificar un cierto procedimiento de limpieza. De ser así, siga sus recomendaciones.

⚠ ADVERTENCIA

Para evitar un posible riesgo de infección debido a un medicamento contaminado, se recomienda limpiar el nebulizador después de cada tratamiento de aerosol se recomienda la desinfección una vez al día.

1. Con el interruptor en la posición de apagado ("Off"), desenchufe el cordón de corriente del tomacorriente de pared.
2. Desconecte el conducto del conector de la entrada de aire y póngalo aparte.
3. Desarme la pieza bucal o la mascarilla de la tapa. Abra el nebulizador girando la tapa en el sentido contrario a las manecillas del reloj y retire el deflector.



Figura 9

4. Lave todas las piezas, excepto el conducto, con una solución de agua caliente y detergente para platos. Enjuague con agua caliente del grifo por 30 segundos para quitar el residuo del detergente. Déjelas secar al aire.
5. Sólo para nebulizador reusable, lave diariamente en el lavaplatos utilizando la rejilla superior.

PRECAUCION– El Nebulizador Reutilizable DeVilbiss se puede lavar en máquina lavaplatos, pero no lave las partes del Nebulizador Desechable DeVilbiss en lavadora automática de platos; podría dañarlas de hacerlo así.

Diariamente:

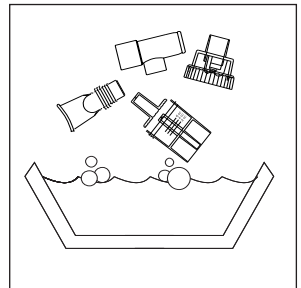
1. Usando una olla o recipiente limpio, sumerja las piezas en una solución de tres partes de agua caliente y una parte de vinagre blanco por 30 minutos (**Fig. 9**), o use un desinfectante germicida bacteriano que se puede conseguir a través de su distribuidor. Asegúrese de seguir al pie de la letra las instrucciones del fabricante.
2. Con las manos limpias, retire las piezas de la solución desinfectante, enjuáguelas con agua caliente del grifo y déjelas secar al aire sobre un papel toalla limpio. Guárdelas en una bolsa hermética.

NOTA– No seque las partes del nebulizador con una toalla; esto podría contaminarlas.

▲ ADVERTENCIA

Para evitar un posible riesgo de infección por las soluciones de limpieza contaminadas, siempre prepare una solución nueva para cada limpieza y deséchela después de usarla.

3. Mantenga la superficie exterior del conducto sin la presencia de polvo pasándole un paño regularmente. El conducto del nebulizador no necesita lavarse ya que únicamente pasa aire filtrado por él.

NOTA– Los Nebulizador Desechable DeVilbiss duran por lo menos 15 días y probablemente más, dependiendo del uso. Una limpieza apropiada también ayudará a extender la vida del nebulizador. Debido a que es desechable, recomendamos que siempre tenga a la mano un nebulizador extra. Sunrise también fabrica Nebulizador Reutilizable DeVilbiss que se puede lavar en máquina lavaplatos y puede limpiarse y volverse a usar hasta por un año.

LIMPIEZA DEL COMPRESOR

1. Con el interruptor de corriente en la posición "Off," desenchufe el cordón de corriente del tomacorriente de pared.
2. Pase un paño limpio y húmedo por el exterior del gabinete del compresor a intervalos de pocos días para mantenerlo sin polvo.

▲ PELIGRO

No lo sumerja en agua, ya que dañaría el compresor.

CAMBIO DE FILTRO

Modelos 4650 y 5650

1. Se debe cambiar el filtro cada 6 meses o con menor frecuencia si el mismo se torna completamente gris.
2. Retire la tapa del filtro tomándola con firmeza y jalándola de la unidad, **(Figs. A o B)**.
3. Retire el filtro sucio con los dedos y deséchelo.
4. Reemplácelo con uno nuevo filtro DeVilbiss (parte No. 5650D-602). Los filtros adicionales se deben comprar a través del distribuidor Sunrise.
5. Presione la tapa del filtro con el nuevo filtro en su lugar.

PRECAUCION– No lave ni vuelva a usar el filtro, ni sustituya un filtro de entrada de aire DeVilbiss por cualquier otro material como algodón. Ello producirá daños al compresor.

NOTA– Se incluye un filtro extra con las unidades de Serie 4650 y 5650.

Modelo 3655

1. Debe cambiarse el filtro cada 6 meses o antes si éste pierde color.
2. Saque el filtro **(Fig. C)** sujetándolo con firmeza y sacándolo de la unidad. Deshágase del filtro viejo.
3. Cámbielo por un filtro DeVilbiss nuevo (pieza #3655D-601). Los filtros adicionales deben comprarse en un proveedor de Sunrise.
4. Empuje el filtro nuevo en posición.

PRECAUCION– No lave ni vuelva a usar el filtro, ni sustituya un filtro de entrada de aire DeVilbiss por cualquier otro material como algodón. Ello producirá daños al compresor.

MANTENIMIENTO

Todo el mantenimiento deberá ser realizado por un distribuidor calificado Sunrise o en un centro autorizado de servicio.

PELIGRO

Riesgo de descarga eléctrica. No quite el gabinete del compresor. Todo el desarmado y mantenimiento debe ser realizado por un distribuidor calificado Sunrise.

ESPECIFICACIONES

Tamaño 3655 Serie19,1 cm x 10,2 cm x 18,3 cm (7,5" W x 4,0" H x 7,2" D)
 4650 Serie18 cm x 10 cm x 33 cm (7" W x 3,8" H x 13" D)
 5650 Serie26 cm x 27 cm x 17 cm (10,1" W x 10,5" H x 6,5" D)

Peso 3655 Serie2,18 kg (4,8 lbs.)
 4650 Serie2,40 kg (5,3 lbs.)
 5650 Serie3,2 kg (7,1 lbs.)

Requerimientos

Eléctricos 3655D, 3655T, 4650D y 465022.5 amps, 115 VCA ($\pm 10\%$) 60 Hz
 3655I y 4650I1.4 amps, 230 VCA ($\pm 10\%$) 50 Hz
 3655K & 3655P1.4 amps, 230 VCA ($\pm 10\%$) 60 Hz
 5650D, 5650H y 5650C1.3 amps, 115VCA 60Hz
 5650I0.8 amps, 230VCA 50 Hz
 5650K & 5650P0.8 amps, 230VCA 50/60 Hz

Nivel de sonido 3655 Serie58 dBA
 4650 Serie53 dBA
 5650 Serie51 dBA

Consumo de Potencia 3655D, 3655T, 4650D y 46502140 watts maximo
 3655I, 3655K, 3655P y 4650I160 watts maximo
 5650D, 5650H y 5650C90 watts maximo
 5650I, 5650K y 5650P100 watts maximo

Presión del

compresor máxima 3655 y 4650 serie35 psig o mayor (241 kPa)*
 5650 serie30 psig o mayor (206 kPa)*

Flujo de aire libre del compresor (3655 y 4650 serie)8 lpm o mayor*
 (5650 serie)9 lpm o mayor*

Variación de temperatura

de funcionamiento Todos los modelos excepto 5650C+40° to +104°F (+5 to +40°C)
 5650C+40° to +101°F (+5 to +38.5°C)

Humedad de funcionamiento todos modelosup to 95% non-condensing

Variación de temperatura

para el almacenaje/ transporte todos modelos-40° to +158°F (-40° to +70°C)

Humedad de almacenaje/ transporte todos modelosup to 95% non-condensing

Capacidad que se suministra con el nebulizador todos modelos6 ml (cc)

Velocidad de nebulización que se suministra con el nebulizador0.15 ml/min o mayor*

MMAD que se suministra con el nebulizador todos modelosmenos de 5 micras**

*Las condiciones pueden variar dependiendo de la altitud sobre el nivel del mar, presión barométrica y temperatura.

**Valor determinado con una velocidad mínima de flujo a través del nebulizador (20°C, nivel del mar).

No se han utilizado materiales peligrosos en la fabricación de este equipo; por consiguiente, no existen riesgos conocidos como consecuencia de desechar este equipo.

Este producto (modelos 3655D y 3655T) cumple con la siguiente normativa sobre compatibilidad electromagnética: IEC 60601-1-2:2a Enmienda

Clasificaciones del equipo del modelos 3655D y 3655T:

Protección contra descargas eléctricas:Clase II

Grado de protección contra electroshocksTipo BF

Este equipo no resulta adecuado para ser utilizado en presencia de una mezcla anestésica inflamable con aire o con oxígeno, o con óxido nitroso.

Modo de funcionamiento:Funcionamiento continuo

GARANTÍA LIMITADA DE 5 AÑOS EN LAS PARTES DEL COMPRESOR

Todos compresores DeVilbiss están garantizados contra cualquier defecto de mano de obra o de material por un período de cinco años a partir de la fecha de compra. Cualquier parte(s) será(n) reparada(s) o sustituida(s) a criterio de Sunrise si la unidad no ha sido alterada o manipulada indebidamente en ese período de tiempo. Cerciórese que cualquier malfuncionamiento no se deba a una limpieza inadecuada o a una deficiencia en el seguimiento de las instrucciones. Si la reparación es necesaria, póngase en contacto con su distribuidor autorizado Sunrise o con el departamento de servicio de Sunrise al 800-333-4000 (814-443-4881) (Canadá 800-263-3390 o 905-660-2459) para recibir instrucciones. NOTA- Esta garantía no cubre el préstamo de un compresor, la compensación por los costos de renta incurridos mientras la unidad esté en reparación ni los costos de mano de obra en los que se incurra para reparar o sustituir la(s) parte(s) defectuosa(s).

NO HAY OTRA GARANTIA EXPRESA. LAS GARANTIAS IMPLICITAS, INCLUYENDO AQUELLAS DE COMERCIABILIDAD Y AJUSTE PARA UN PROPOSITO PARTICULAR ESTAN LIMITADAS A LA DURACION DE LA GARANTIA LIMITADA EXPRESA Y EN LA MEDIDA QUE LA LEY LO PERMITA SE EXCLUYEN CUALQUIERA Y TODAS LAS GARANTIAS IMPLICITAS. ESTA ES LA SOLUCION Y RESPONSABILIDAD EXCLUSIVAS PARA DAÑOS CONSECUENTES O INCIDENTALES BAJO CUALQUIERA Y TODAS LAS GARANTIAS QUE SE EXCLUYEN EN LA MEDIDA QUE LA EXCLUSION SEA PERMITIDA POR LA LEY. ALGUNOS ESTADOS NO PERMITEN LIMITACIONES EN LA DURACION DE LA GARANTIA IMPLICITA O EN LA LIMITACION O EXCLUSION DE DAÑOS CONSECUENTES O INCIDENTALES, DE TAL FORMA QUE LA LIMITACION O EXCLUSION ARRIBA MENCIONADA PUEDE NO APLICARSE A UD.

Esta garantía le proporciona derechos legales específicos, y puede tener otros que varían de estado a estado.

NOTA DEL FABRICANTE

Le agradecemos su preferencia por el compresor/nebulizador DeVilbiss. Deseamos que sea un consumidor satisfecho. En caso de tener preguntas o comentarios, sírvase enviarlos a nuestra dirección escrita a continuación.

| |
|--|
| <p>LLAME A SU PROVEEDOR DE SUNRISE AUTORIZADO PARA OBTENER SERVICIO:</p> <p>_____</p> <p>_____</p> <p>_____</p> <p>Teléfono _____</p> <p>Fecha de compra _____</p> <p>No. de Serie _____</p> |
|--|